

家用燃气灶具  
使用安装说明书

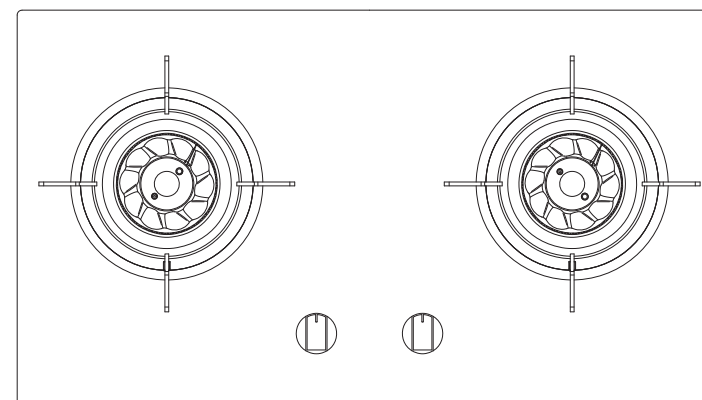

**广东格美淇电器有限公司**

GUANGDONG GEMAKE ELECTRIC APPLIANCE CO.,LTD

地址：广东省中山市东凤镇东阜三路168号1-8栋 邮编：528425 网址：[www.chinagemake.com](http://www.chinagemake.com)  
电话：0086-760-22618888 传真：0086-760-22782730 客户服务专线：400-830-3081

为了您能正确使用格美淇燃气灶具，预防事故发生，使用前请仔细阅读本说明书并妥善保管以备查阅本文所提供的信息，可不经事前通知进行修改，广东格美淇电器有限公司对本文内容保留解释权

执行标准：GB16410-2020 GB30720-2014

注：如因产品改良而导致外观及技术数据变更，恕不另行通知

# 目 录

---

前言	1
安全使用注意事项	2-3
装箱清单	4
部件名称	4
性能规格	5
安装注意事项	6
安装方法	7-9
使用方法	10-12
日常检查及保养	13
故障判断与处理	14-15
线路图	15
产品的有害物名称及含量	16
告用户环境影响书	17
保修卡	18-19
产品安装服务卡	20

# 前 言

尊敬的用户，您好！

感谢您选购格美淇为您精心制造的燃气灶。为了使您正确的使用和维护本机，请在使用前仔细阅读说明书，并请妥善保存，以便日后查阅。



本说明书适用于格美淇系列燃气灶产品。书中所有内容仅供用户使用和维护时参照，具体以实物为准。如果您在使用上仍有问题，请向当地格美淇售后服务中心或本公司服务中心咨询。







特别说明：

- 1、本说明书上所有内容均经过认证核对，如有任何印刷错漏或内容上的误解，请致电400-830-3081服务热线咨询。
- 2、产品如有更新，恕不另行通知。
- 3、为了您正确使用本燃气灶，防止意外事故对您和他人的生命、财产造成损害，本使用说明书及制品标示中，附上了各种图例标示，其标示及意义依下列解释。使用本燃气灶前，请仔细了解其内容后再使用本产品。

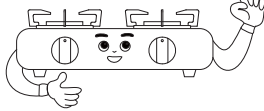
## 安全使用注意事项

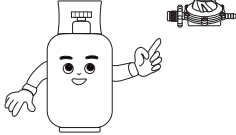
■尊敬的用户，安全使用注意事项记载的内容均与安全有关，为了您的生命和财产安全，使用燃气灶前请务必仔细阅读“安全使用注意事项”，以便于正确使用燃气灶，防止意外事故发生。

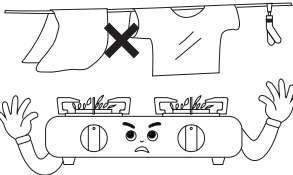
 危险	本标志表示：当无视其存在而使用错误时，使用者会有死亡或重伤等危害紧急情况发生。
 警告	本标志表示：当无视其存在而使用错误时，使用者可能会有死亡或重伤等危害紧急情况发生。
 注意	本标志表示：当无视其存在而使用错误时，使用者可能会受伤，或发生物品损坏。

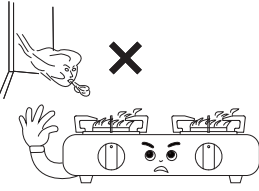
 警告 <p>请确认使用燃气种类</p>  <p>实际使用的燃气种类应与燃气灶上所标示的燃气种类一致。</p>	 危险  <p>确保使用正确的减压阀，应根据减压阀的使用年限及时更换减压阀，以免减压阀失效发生危险。</p>
 危险  <p>避免用阻隔板掩盖火焰，且燃气灶周围不得放置易燃物品，以免发生火灾。</p>	 注意  <p>燃气灶应安装在通风良好的地方，但不要放置在强风直接吹入的地方。</p>

## 产品安装服务卡

顾客姓名			
联系电话			
购买日期			
<div style="border: 1px dashed black; padding: 10px; width: fit-content; margin: 0 auto;">                     二维码粘贴处                 </div>			
家庭地址			
产品类型		产品型号	
燃气压力测试	kPa	气源种类	<input type="checkbox"/> 天然气 <input type="checkbox"/> 液化石油气
实测自来水压力值	MPa	辅材收费合计	
安装辅材明细：			

顾客签字：                      服务人员签字：                      日期：    年    月    日

服务条款

本产品执行国家三包规定，自开具有效凭证之日起(商用发票、机打小票、电子购物记录或有效收据均可作为产品保修凭证)，符合包修规定的，享受以下免费包修服务：

产品线	产品	包修年限	易损易耗部件
燃气灶	全系	整机包修3年	1年(锅支架、火盖、分火器、旋钮、面板)

家用型产品仅限于家庭使用，如用作商业用途，整机包修期1年(不分只要部件和易损易耗部件)，除非购销合同中另有规定。包修期界定：

1. 以有效保修凭证的开具日期作为包修期的起始日期；
2. 不能提供产品安装服务卡或购机有效凭证的、产品安装服务卡和购机有效凭证经过涂改的，按出厂日期后6个月作为包修期的起始日期；
3. 若既无有效保修凭证也无出厂日期，则按该产品最早上市日期后6个月作为包修的起始日期；
4. 网购产品10天界定定期以收货日期计算，后期包修可按发票日期计算。

非包修范围

下列情况不属于包修范围，但我司仍为您提供收费服务。

1. 因使用、搬运、维护、保管不当造成损坏的；
  2. 非本公司指定专业服务技术安装、拆卸、维修造成损坏的；
  3. 超出国家和本公司规定包修期的产品；
  4. 由于产品安装、使用不符合产品规定或国家相关标准而引起一起损坏的；
  5. 非产品本身质量问题或不可抗拒的自然灾害造成损坏的；
- ※因自行安装、使用不当而造成的任何直接或间接由本品引起的个人财产损失以及人身伤害，本公司不承担相关责任。

<p><b>警告</b></p>  <p>燃气有臭鸡蛋味，可用嗅气味来确认有无漏气或用肥皂水确认管路的各个接头处是否漏气。</p>	<p><b>警告</b></p>  <p>如果发现漏气，应立即关闭燃气开关，打开门窗通风，切勿开关电器、点火、插拔电源插头。</p>
<p><b>危险</b></p>  <p>使用时，切勿外出或就寝，使用完后要关闭燃气灶开关及燃气总开关。入睡或外出前请重复检查开关是否关好。</p>	<p><b>注意</b></p>  <p>燃气灶使用过程中会发热，注意避免接触发热单元。金属物体如刀、叉、勺和盖不应放在燃气灶具上或距离过近，以免受热后使用造成烫伤或其他意外事故。</p>
<p><b>注意</b></p>  <p>使用中或刚熄火时，不可用手触摸炉头、火盖、锅架、面板等，以免烫伤。</p>	<p><b>警告</b></p>  <p>儿童不宜使用燃气灶具，以免发生意外事故。</p>

请您开箱后逐一检查一下产品和附件是否齐全，如有缺少或损坏请与当地售后服务中心联系。

序号	名称	数量
1	燃气灶	1台
2	使用说明书	1份
3	卡箍	2只
4	锅架	2个

备注：卡箍仅限未附带金属软管的机型使用。

## 部件名称

### 各部件名称

购买产品以实物为准

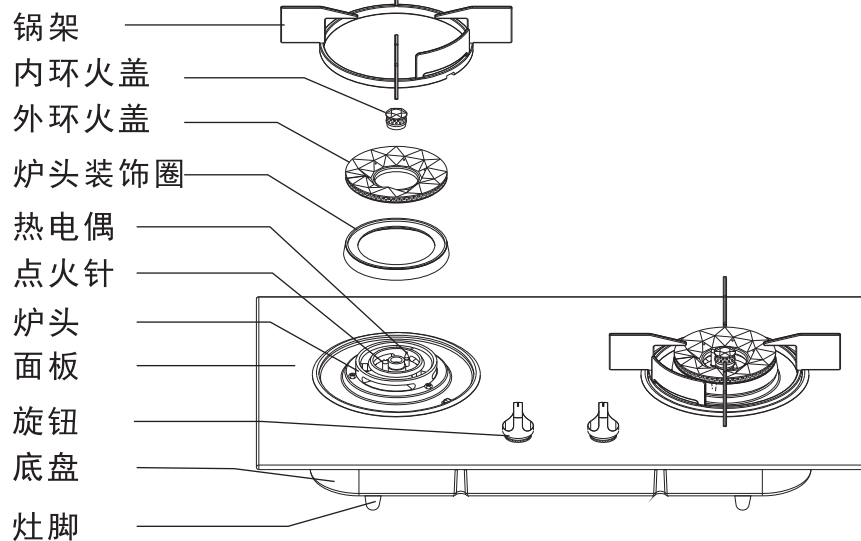

注：此图为产品部件示意图，具体以实物为准。

“保护环境、节能降耗”是全人类的使命。因使用本公司产品而造成的环境影响特向您敬告如下：

- 废纸箱、废塑料袋、废泡沫塑料为可回收废弃物，拆包后应扔到指定分类垃圾桶内。
- 请勿让儿童玩耍塑料薄膜和泡沫，这可能产生窒息等安全事故，所以请让包装材料远离儿童。
- 废电池请分类处理，不可与家庭生活用废弃物一并处理，避免儿童接触。
- 任何产品均有使用年限，请按国家规定的使用年限报废，无论是到期报废或中途换代报废，均按当地环保法规处理。
- 全民节约、共同行动，倡导节约能源。

### 使用年限提醒：

根据GB17905-2008《家用燃气燃烧器具安全管理规则》的规定：“燃具从售出当日起，燃气灶具的报废年限应为8年。”本公司产品执行该标准，请使用本公司产品的广大用户参照该标准执行。

有害物质的名称和含量表

部件名称	有害物质					
	铅(Pb)	汞(Hg)	镉(Cd)	六价铬(Cr(VI))	多溴联苯(PBB)	多溴二苯醚(PBDE)
铸铁件(炉头等)	○	○	○	○	○	○
铝合金件(分火器等)	○	○	○	○	○	○
阀体组件	×	○	○	×	○	○
塑料件(电器盒等)	○	○	○	○	×	×
钣金件(面板等)	○	○	○	×	○	○
火盖	×	○	○	○	○	○
气管	○	○	○	○	○	○
热电偶、电磁阀	×	○	○	×	○	○
点火针	×	○	○	○	○	○
橡胶件(隔热垫圈等)	×	○	○	○	○	○
锌合金件(旋钮等)	○	○	○	×	○	○
玻璃面板	○	○	○	○	○	○
线路板	×	○	×	×	×	×
QC标签	○	○	○	○	○	○
紧固件(螺钉等)	○	○	○	×	○	○
电池	×	○	×	○	○	○
铭牌标签	○	○	○	○	○	○

○：表示该有害物质在该部件所有均质材料中的含量均在GB/T 26572规定的限量要求之下。  
 ×：表示该有毒有害物质至少在该部件的某一均质材料中的含量超出GB/T 26572规定的限量要求。

“×”的部件表明，由于目前全球技术和工艺水平限制而无法实现非环保类物质或元素的完全替代，后续随着技术上的改进将逐步改进。



有害物质限制使用标志

环保使用期限10年:表示本产品中含有的有害物质不会发生外泄或突变,用户在产品说明书所述情况下正常使用本产品不会对环境造成严重污染或对其人身、财产造成严重损害的期限。

箭头循环标志:表示本产品可回收利用。超过使用期限或经过维修无法正常工作后,不应被随意丢弃,请交由正规回收渠道以及有废弃电器电子产品处理资格企业处理,正确的处理方法请查阅国家或当地有关旧件电器电子产品的处理规定。

❗ 电池等易耗品,应及时更换。失效后,建议按照相关环保管理要求或联系电池生产厂咨询处理。

以上标识均依据中国有害物质限制使用管理办法及其配套标准SJ/T 11364要求执行。本产品长期使用不会对人体产生危害,请放心使用。

项目 规格型号	嵌入式家用燃气灶								
	燃气种类	额定燃气压力(kPa)	额定热负荷(kW)	机体净重(kg)	外观尺寸(mm)			能效等级	燃气接口
					长	宽	高		
JZY-QW01D	液化石油气(20Y)	2.8	5.0×2	9.2	720	400	161	1级	G1/2" 或Ø 9.5mm
JZT-QW01D	天然气(12T)	2.0	5.2×2	9.2				1级	
JZY-QW01Z	液化石油气(20Y)	2.8	5.0×2	8.6	720	400	160	1级	G1/2" 或Ø 9.5mm
JZT-QW01Z	天然气(12T)	2.0	5.2×2	8.6				1级	

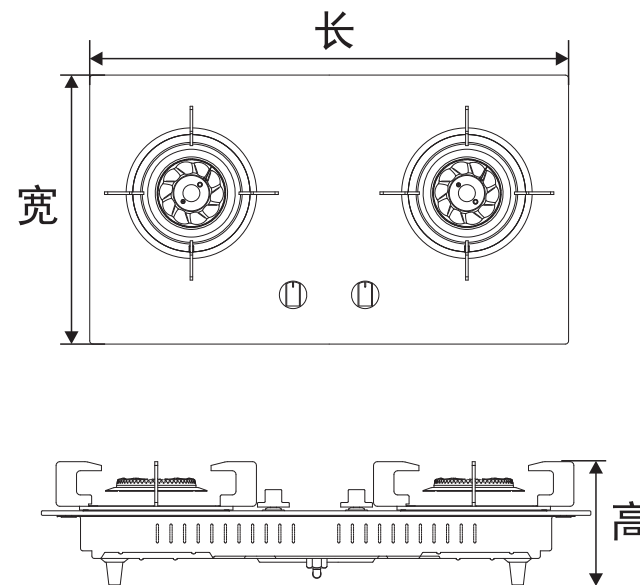

能效等级依据《GB 30720-2014 燃气灶能效限定值及能效等级》评定。  
 注：具体使用气源，请参看机体上的铭牌标贴、包装箱上的标贴。

### ■ 注意事项

● 安装前请确认您所使用的燃气种类是否与燃气灶上所标示的一致，且需确认该燃气种类是否与当地燃气种类一致，若不一致严禁安装使用。

※ 燃气种类不一致仍安装使用会造成火灾事故，不完全燃烧会产生一氧化碳中毒及爆燃现象。

● 安装燃气灶的房间内应安装吸油烟机或排风扇。

※ 安装在通风不良、密闭的场所，会造成缺氧、不完全燃烧，引起一氧化碳中毒事故。

● 使用瓶装液化石油气的用户必须安装符合国家标准液化石油气减压阀。

※ 必须安装正确的减压阀，请选用额定流量0.2-0.3m<sup>3</sup>/h, 额定燃气供气压力为2.8kPa的减压阀，避免因燃气压力过大损坏灶具造成意外事故。

※ 当钢瓶内液化石油气减少，压力小、火不旺时切勿将钢瓶加热、摇晃、倒置使用，否则有爆炸的安全隐患。

● 根据国家安装标准要求，为防止意外，请在嵌入式灶具的橱柜正面，位于灶具下部切割150cm<sup>2</sup>以上与外部空气对流的通风口(相当于3个直径Φ8cm的圆孔)，通风口可选百叶窗式通风孔，以保持橱柜内外的空气流通，否则会造成泄漏燃气积沉而引起爆炸。

● 燃气灶具底部必须有10cm以上的自由空间。

● 作台灶使用时，燃气灶应安放在水平结实的台面上，不要放置在架子上或有下落物的场所，以及有塑料照明等可燃物下。

■ 若按故障判断与处理方法仍不能排除的，请与当地维修服务中心联系。

■ 搬家迁居等要将燃气灶迁移时，请先检查新地点的燃气种类与机体所示的是否一致，若不明时，请与当地燃气管理部门或当地服务中心联系。



危险

非专业人员请勿拆装燃气灶点有红色油漆的零件。

## 线路图

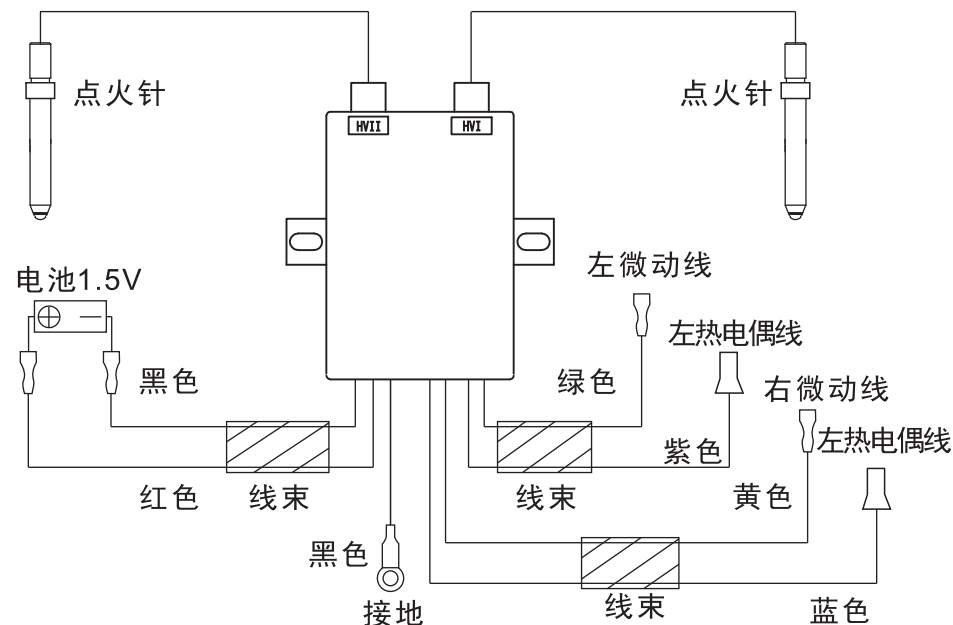

备注：不同型号机型，线颜色以实物脉冲为准，原理一样。



故障现象	故障原因	处理方法	
点火不着	点火针电极无火花或火花很弱	电池未放或电池装反或电池没电	正确安装电池或更换新的电池并正确安装
		内环火盖未安放到位	内环火盖安放到位
		点火针电极脏污	用干布擦拭点火针电极
	点火有火焰但松手熄火	旋钮按压不到位	旋钮先下压到底再选90度点火，稳压5秒以上再松手
		火焰没有烧到热电偶	请专业维修人员维修
		热电偶头部有积碳或污垢	用干布擦拭干净
	点火电极有火花但点不着火或无火焰	忘记打开燃气总阀门	先关闭灶具旋钮开关，再将燃气总阀门打开再正确点火
		连接软管压扁或堵塞	展直软管或更换
		内环火盖孔堵塞	用金属丝或牙刷清理内环火盖孔污渍
燃烧噪声特别大	火盖未安放到位	重新正确安放火盖	
燃烧时产生离焰或回火并发出噪音	风门调节不当	调整风门片开度	
火焰短而无火	液化石油气用完或减压阀开度过小	更换液化石油气，调整减压阀	
	喷嘴堵塞	请专业维修人员维修	
火焰长短不一，且有黄焰	火盖火孔堵塞	用金属丝或牙刷清理火盖孔污渍	
炒菜时火焰发红	空气中潮湿湿度太大或炒菜时使用了酱油等调味品	不必担心	
厨房有燃气异味	燃气管老化龟裂、开口胶管接头与胶管松脱	请专业维修人员上门维修，更换胶管	
开或关橱柜门时灶具熄火	橱柜门开或关速度过快造成灶具内空气压力聚变	橱柜门轻开或轻关	

## ■ 安装位置

安装时需离可燃物150mm以上。若上方有木制品或易燃悬吊物，须距灶面1000mm以上。

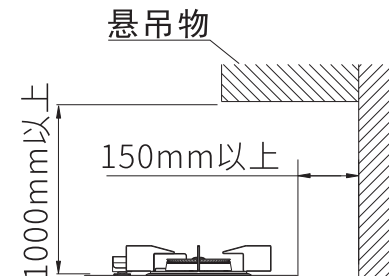
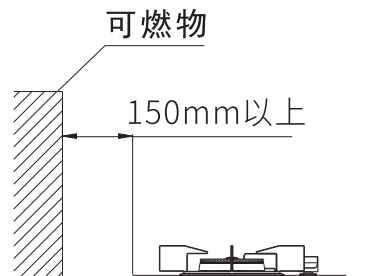

## ■ 安装方法

本灶具需要安装在结实、水平的厨房台面上，按照台面开孔模板在台面上开孔，将燃气灶放入开孔内。

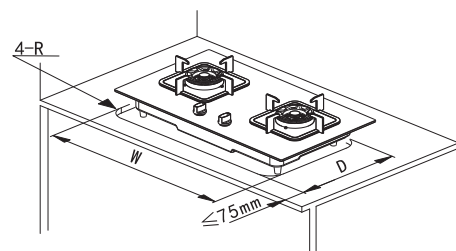

嵌装孔代号	宽W/mm	进深D/mm	圆角R/mm
K1	270	390	20或10
K2	300	400	20或10
K3	630	330	20或10
K4	650	350	20或10
K5	680	350	20或10
K6	680	380	20或10
K7	700	400	20或10
K8	760	400	20或10

注：当底壳配有可调节底盘支架时，尺寸范围内不用改孔，开孔范围符合宽(W):630~680(mm),进深(D):330~380(mm), R角≤20的范围即可稳固安装。

表1 嵌入式嵌装开孔尺寸

本燃气灶开孔尺寸见下表

产品型号	台面挖孔尺寸		
	W (mm)	D (mm)	R (mm)
JZT-QW01D	630	330	40
JZY-QW01D	630	330	40
JZT-QW01Z	630	330	40
JZY-QW01Z	630	330	40

## ■连接方法

- 使用燃气胶管连接燃气管接头时，先检查燃气胶管内有无脏物堵塞，再将燃气胶管套至燃气管接头的红线出，并用卡箍紧固。

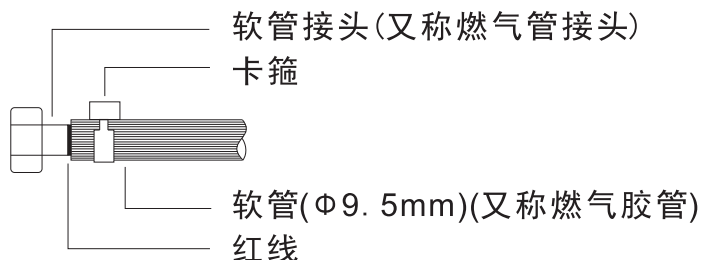

- 使用防脱落金属软管连接燃气灶硬管接头时，先检查确认燃气灶硬管接头、防脱落金属软管及球阀内无脏物堵塞，再将防脱落金属软管的两端分别与燃气硬管接头机球阀连接紧固。

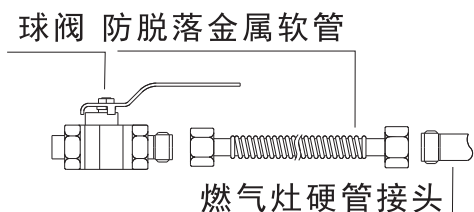

- 使用燃气胶管连接燃气灶燃气管接头的，请务必使用卡箍紧固以避免脱落，发生危险。
- 试漏：使用中性清洁液(皂液)涂在接头部位，将燃气总阀门打开，如果有气泡产生，请关阀门，重复上一条动作，直至无气泡不漏气为止。
- 与燃气管接头连接时不可使用PVC管，因受热会熔化，故应使用具有抗油性的燃气胶管，旧的燃气胶管如果有龟裂或接口容易松动时，会导致漏气，切勿继续使用，应及时更换，安装时严禁燃气胶管穿过或接触灶面。
- 燃气灶燃气管接头不得随意松动或改变安装方向。若用户需改变接头方向，必须由燃气专业安装人员进行安装、试漏，确定无燃气泄漏后方可使用。

为了使用安全，请定期检查、保养，以确保您的使用安全。

## ■日常检查

- 检查燃气胶管有无漏气现象，用毛笔沾肥皂水涂抹于燃气胶管各连接处，如发现气泡产生，则为漏气部位，必须立即更换或请维修人员修理。
- 燃气灶周围是否堆放有易燃物品。
- 燃气灶周围是否能保持良好的通风。
- 使用过程中，查看火焰是否正常，或异常声音。

## ■日常保养

- 定期清理燃气灶，保持燃气灶的日常清洁。清洁燃气灶前必须关闭总燃气气源开关，清洁后必须等炉头、内外环火盖和锅架上的水干后再安装到位。特别是炉头、内外环火盖必须正确安装。
- 由于燃气中含有杂质，内外环盖、炉头上的污渍要及时清理，以防止污物堵塞火孔，造成燃气灶燃烧异常。清理时，请用合适的工具(可用牙签、针)剔除污物，切勿损坏火孔。
- 燃气灶的灶面必须经常清洁，必要时，将锅架、炉头、内外环火盖、旋钮拆下，用湿布或海绵擦拭，在用干棉布抹干，禁止使用强烈的清洁剂或汽油等。清洁时，请尽量避免水进入机体内部，不要用钢丝刷等硬物清洗。
- 热电偶及点火针头部上的污物须及时清理，以防止脏物附着在表面影响点火及使用性能。清洁后，可用干棉布将水擦拭干净。

### ●关闭燃气灶

停止使用或使用完毕后，请关闭燃气灶，将燃气灶旋钮沿向顺时针方向旋转至“OFF”或“●”（关）位置，火焰即熄灭，然后将燃气总开关关闭。

### ●使用中如有访客，必须离开时，请务必关闭燃气灶，以免发生火灾。

### ●当大火调整为小火后，等外环火孔中无明火，或间隔十秒后方可小火调至大火，防止造成回火，损坏面板等部件。

### ●调风装置调节方法(风量调节)

外置式调风装置(外置式空调板):当发现火焰有离焰或黄焰时，可调节安装在燃气灶底部的调风装置，使火焰稳定燃烧，呈正常的蓝色火焰。

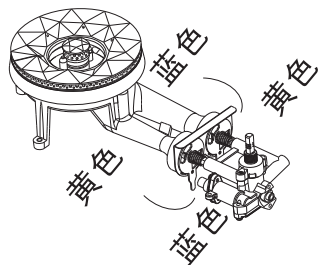

调节方式：将调节手柄轻轻向外扳置后，旋转手柄直至火焰正常燃烧，再将手柄置入对应的卡槽内限位。

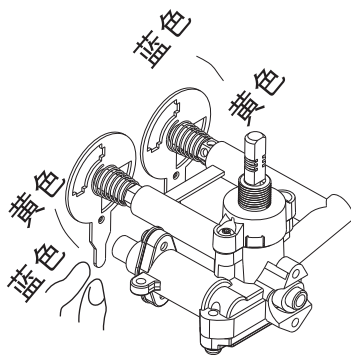

### ●请将火盖安装在正确的位置，避免火焰回烧损坏炉头及火盖。

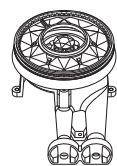

火盖装反

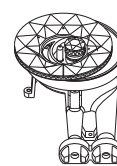

火盖偏位或倾斜

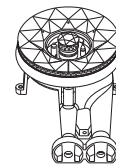

正确



### ●请将锅架放于正确的位置(图一):锅架安放于面板上，左、右锅架挡板均朝向距离旋钮最近方向(锅架以实物为准)。

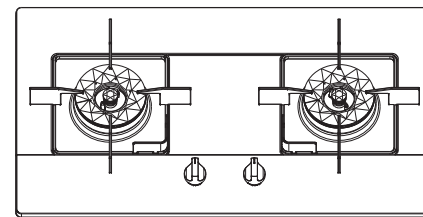
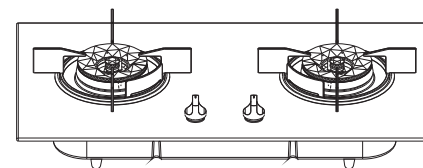
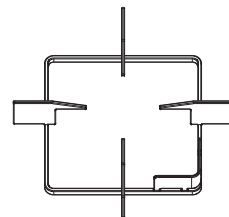
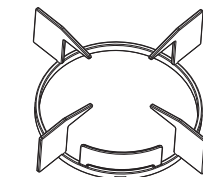

图一

### ●将干电池装入位于燃气灶的底部(图示)电池盒中，按干电池正、负极方向装一节1号1.5V电池。为确保燃气灶正常使用，请使用优质干电池。

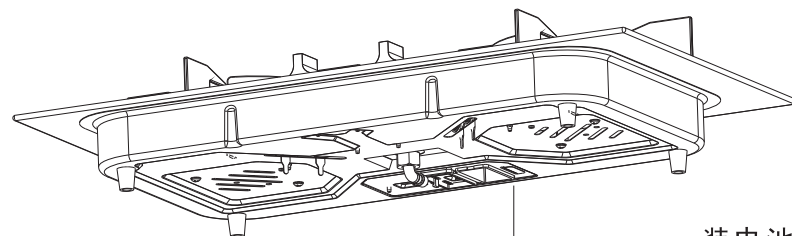

装电池处

●使用前，请安装一节电力充足的1号电池。

## ●点火方法

首先检查旋钮指示标志是否在“OFF”或“●”（关）位置上，然后打开燃气总开关，再按下燃气灶旋钮并且沿逆时针方向旋转90度，脉冲放电点火，目视火焰点着后，持续下压5秒以上才可松手。若点火不成功，请重复以上动作。

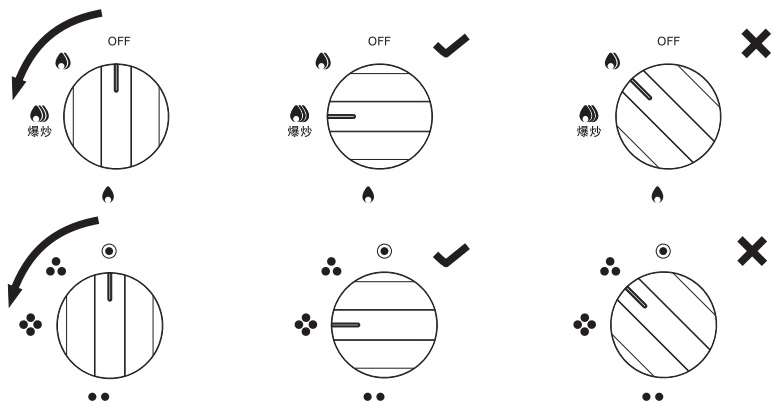

※燃气灶安装后首次使用时，因燃气管中有空气，可能会有点火不顺利的情况。属于正常情况，请重复多点几次即可。

※燃气灶连续点火不着会造成燃气外溢，可能发生危险，遇到此种情况应当停止点火操作，打开门窗通风透气并按本说明书的“故障判断与处理”中点不着火的原因检查，确定不会发生气体爆燃后再点火。

## ●火焰调节方法

火焰点燃后，可按图示方法旋转旋钮，用户可根据需要调整火焰大小。

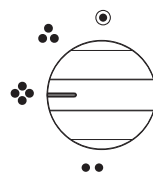
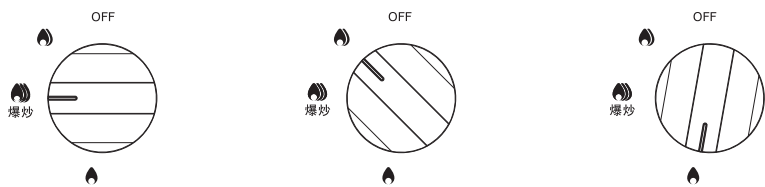

内外环大火

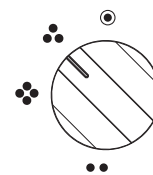

内外环中火

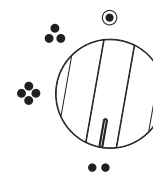

内环小火

※请不要在“OFF”或“●”（关）附近位置调节火力大小，以免影响正常使用。

## ●燃气灶燃烧状态识别

※若灶具有电子定时功能，点火后，则长按3秒对应的定时键后，可用+ -调节所需的时间，显示屏显示为分钟，可0-180分钟调节；调节时间后松开3秒后可进入倒计时模式。左右能同时进行定时，设定好后再进行另外一边的定时。设定好之后，燃气灶会根据您设定的时间(分钟)自动熄火，如您的燃气灶出现设定时间到了，但未自动熄火的情况，请联系经销商或售后人员。

※正常燃烧时火焰呈蓝色，且燃烧稳定。



正常(完全燃烧)

※黄焰:燃烧时火焰呈红黄色，且火焰在无风状态下燃烧无力，干净的锅底使用后有黑色粉末。



黄焰(空气不足)

※离焰:燃烧时火焰在燃烧器火孔上方，火焰强劲有力，且关闭燃烧器时有较大之“砰、砰”声。



离焰(空气过多)